

Séance 11 <i>Evaluation</i> <i>« Billard de bronze »</i>	Compétition	DFA	Organisation officielle de l'évaluation « billard de bronze » (24 figures)
---	--------------------	------------	---

PROGRAMME DES FIGURES IMPOSEES

Diplômes Fédéraux d'Aptitude 1



Connaissances et capacités évaluées sur :

La gestuelle

- Stabilité du joueur (capacité à adopter la posture du joueur)
- Orientation du corps pour viser (capacité à viser)
- Rectitude du geste (capacité à produire un mouvement rectiligne sur des coups de puissance faible)
- Chevalet (sur la bande)

Les notions de base

- Quantités de bille (demi-bille, finesse et plein)
- Rebond d'une bille sur la bande (coups par une bande sans effet)

Les coups techniques de base

- « Le coup naturel » (principe du coup, exemples de situations de jeu simples)
- « le coulé » (principe du coup, exemples de situations de jeu simples)
- « la finesse » (principe du coup, exemples de situations de jeu simples)

Figures proposées

Figures de 1 à 10 : coups naturels directs, chevalets sur la bande.

Figures de 11 à 17 : coups naturels par une bande sans effet, chevalet sur la bande.

Figures de 18 à 20 : coulés directs, chevalet sur la bande.

Figures de 21 à 23 : finesses directes, chevalet sur la bande.

Figure 24 : coup naturel direct, chevalet sur la surface de jeu.

FEUILLE DE MARQUE

Diplôme fédéral d'aptitude 1 « billard de bronze »

NOM :

Prénom :

Club du joueur :

Date :

Club organisateur :

Ligue :

3 essais au maximum pour réaliser chaque figure, si le joueur réalise :

- au 1^{er} essai, il marque 5 points
- au 2^{ème} essai, 3 points
- au 3^{ème} essai, 2 points.

N° de la figure	1 ^{er} essai 5 points	2 ^{ème} essai 3 points	3 ^{ème} essai 2 points	Nombre de points marqués pour la figure (0, 2, 3 ou 5 points)
1				
2				
3				
4				
5				
6				
7				
8				
9				
10				
11				
12				
13				
14				
15				
16				
17				
18				
19				
20				
21				
22				
23				
24				
TOTAL				/ 120

Date :

Signature de l'arbitre –animateur :

PROGRAMME DES FIGURES

DFA 1 - "Billard de Bronze"

Edition 2003

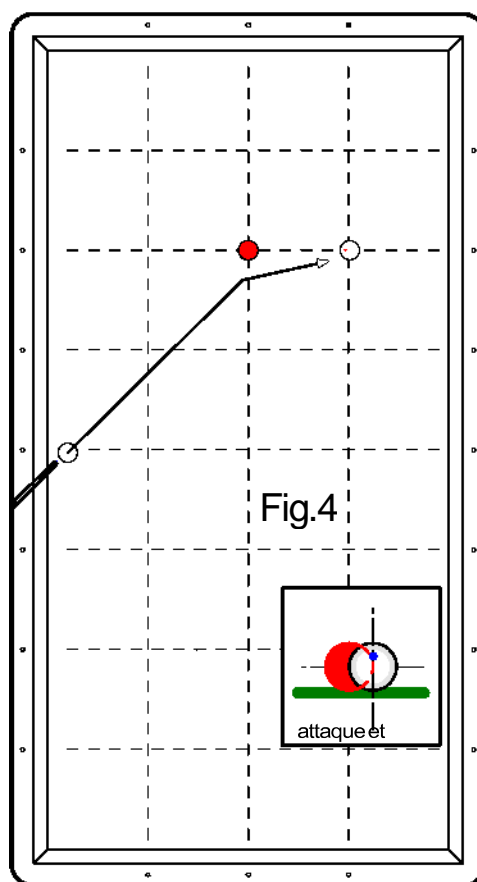
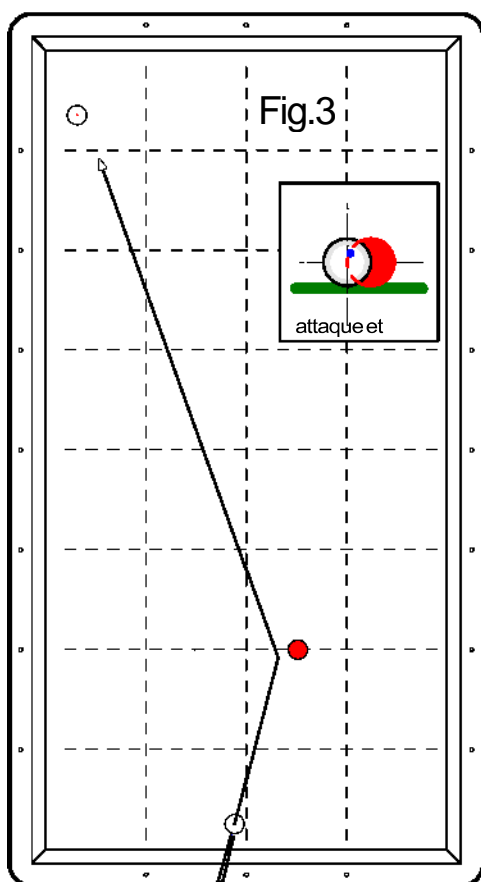
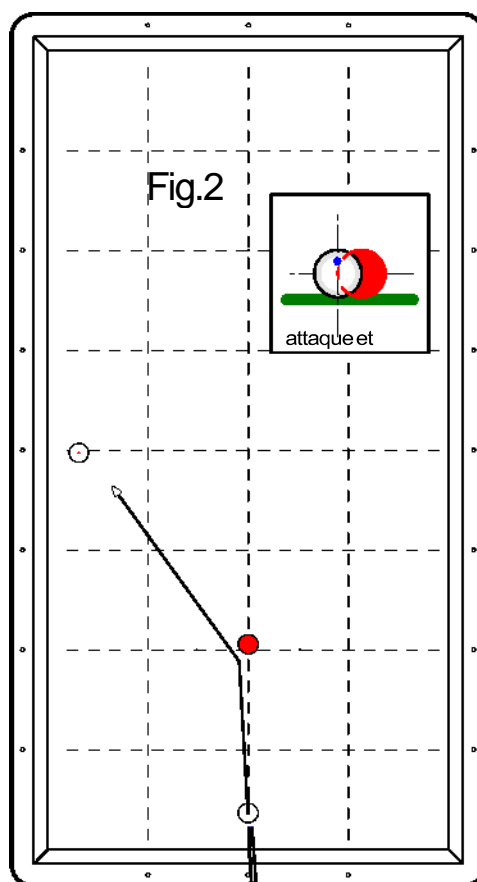
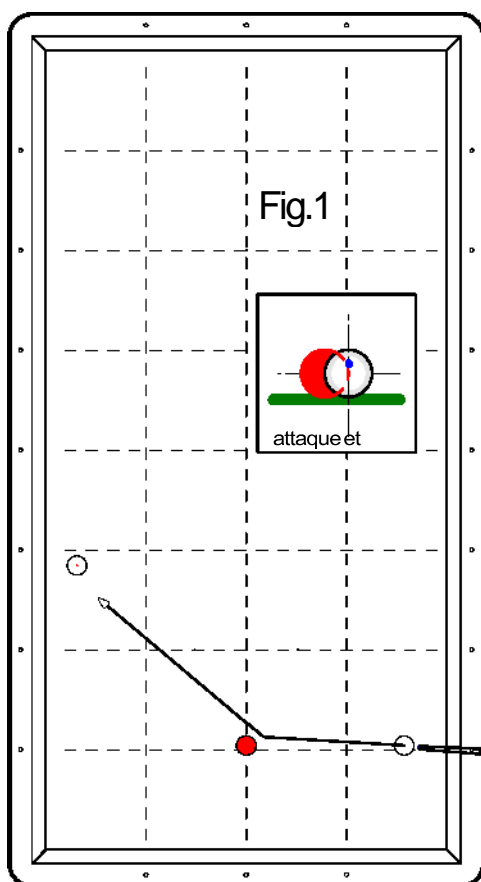

PROGRAMME DES FIGURES

DFA 1 - "Billard de Bronze"

Edition 2003

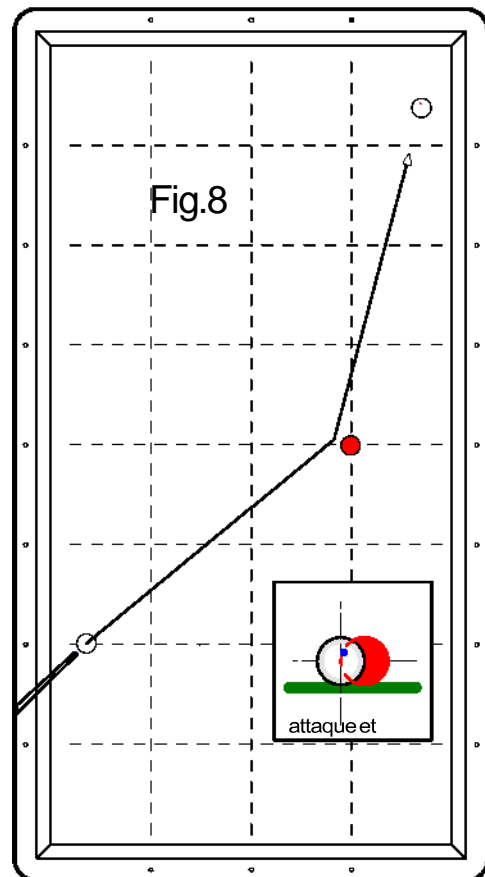
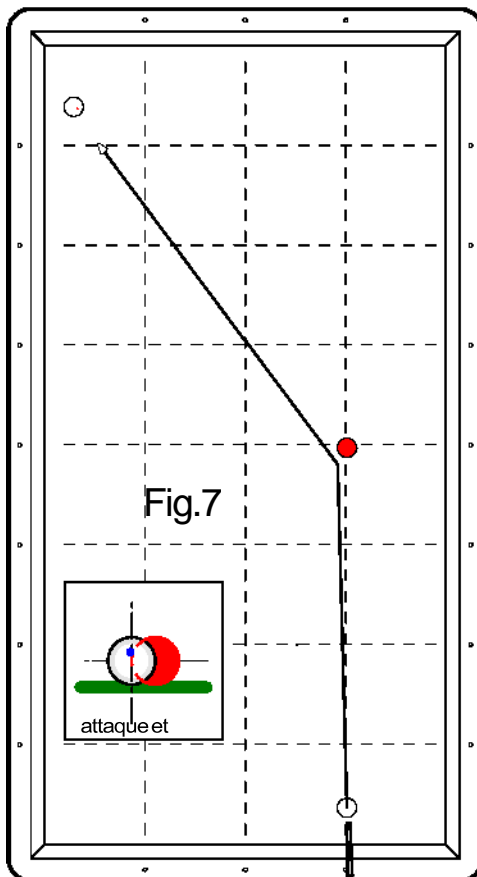
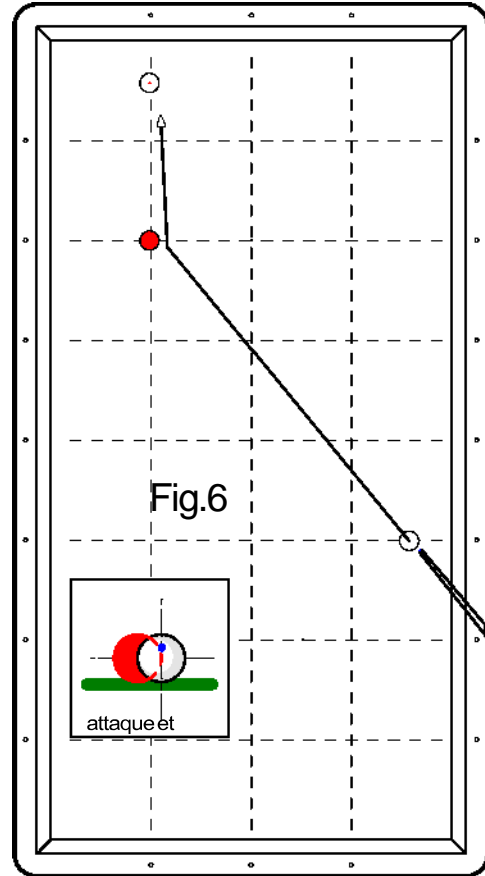
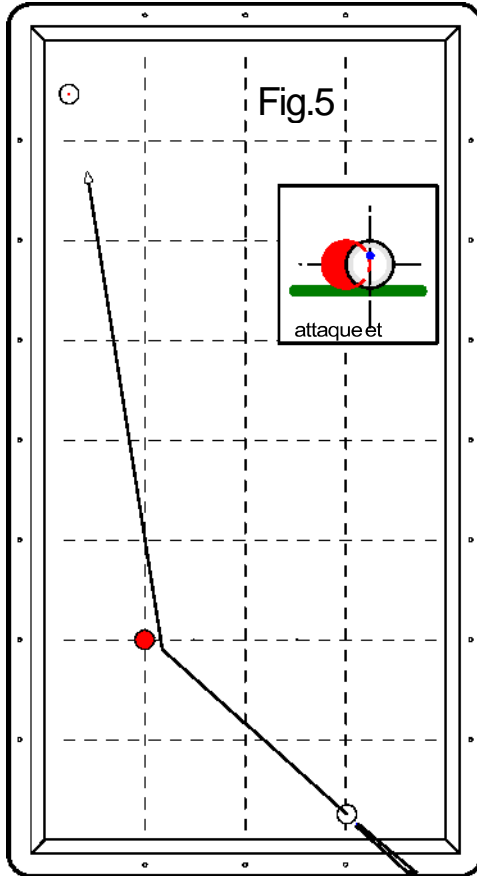

PROGRAMME DES FIGURES

DFA 1 - "Billard de Bronze"

Edition 2003

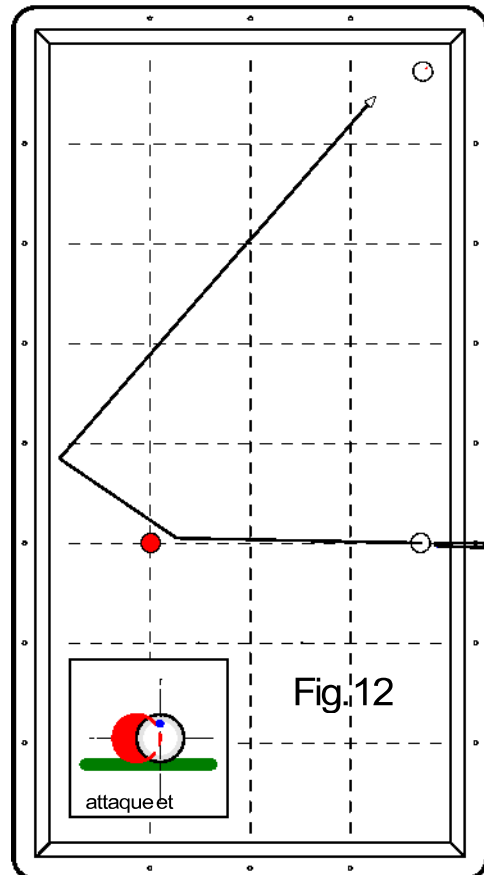
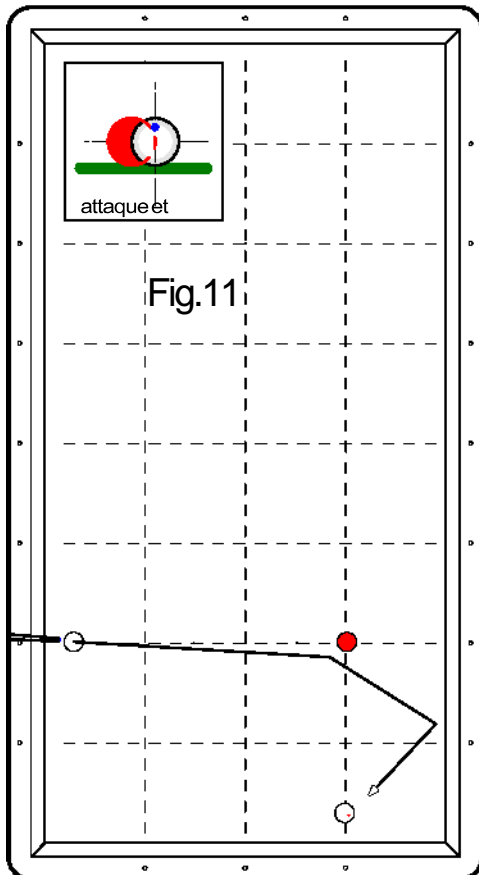
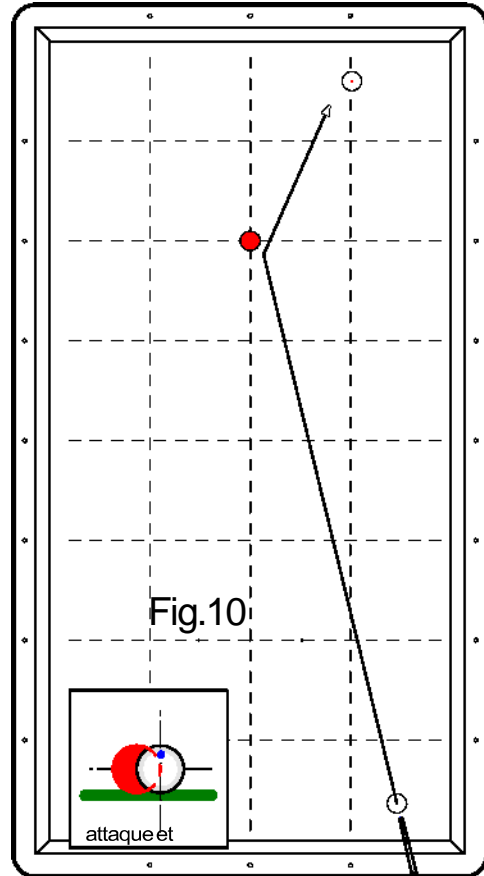
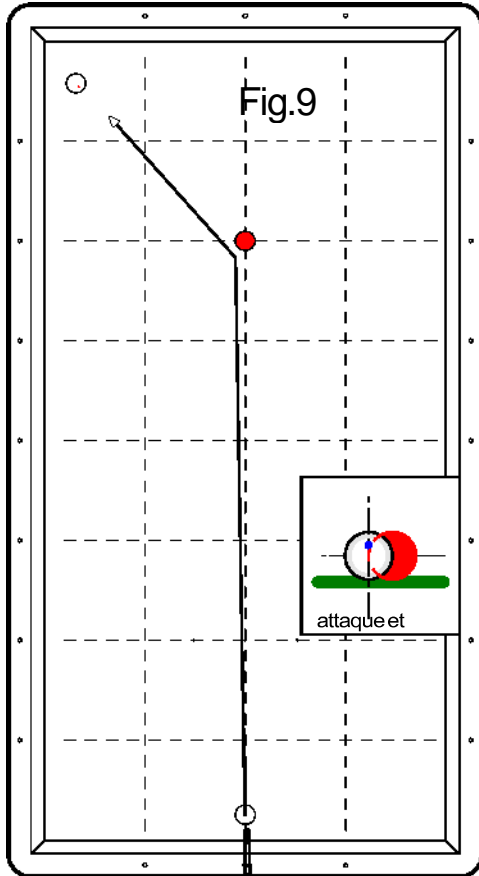

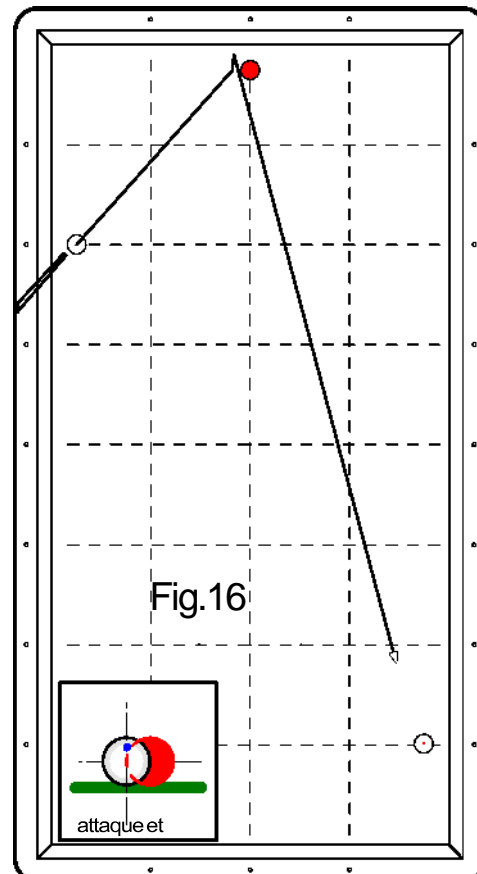
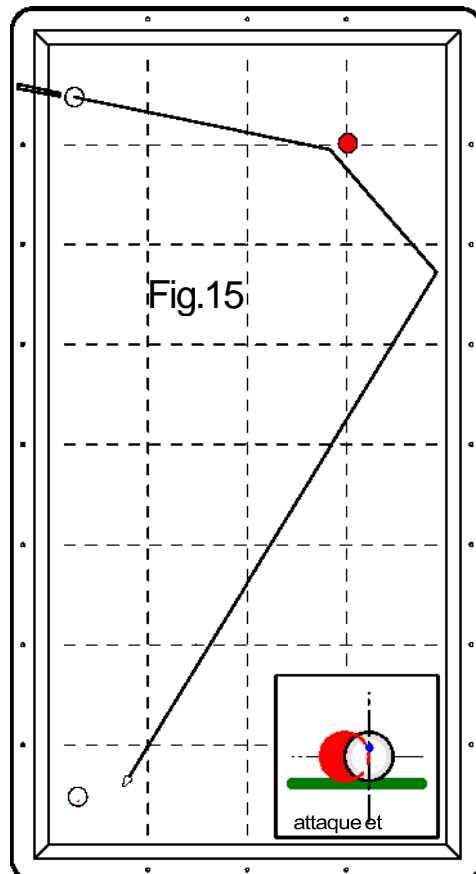
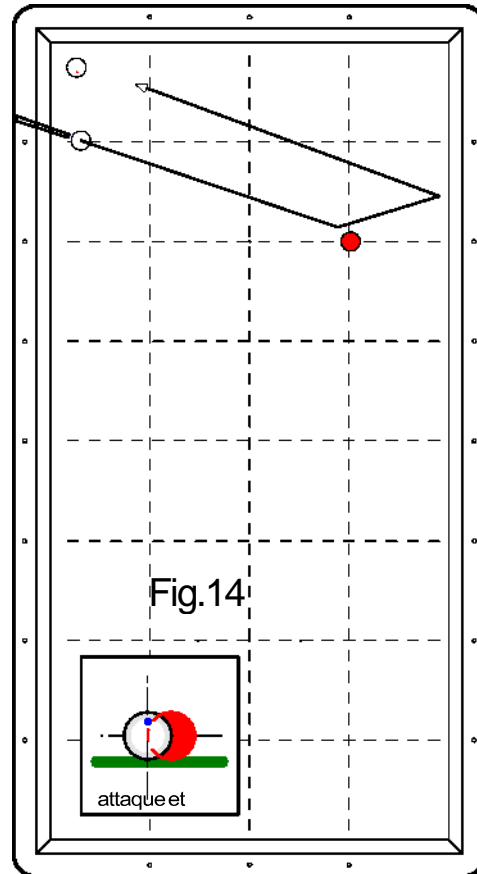
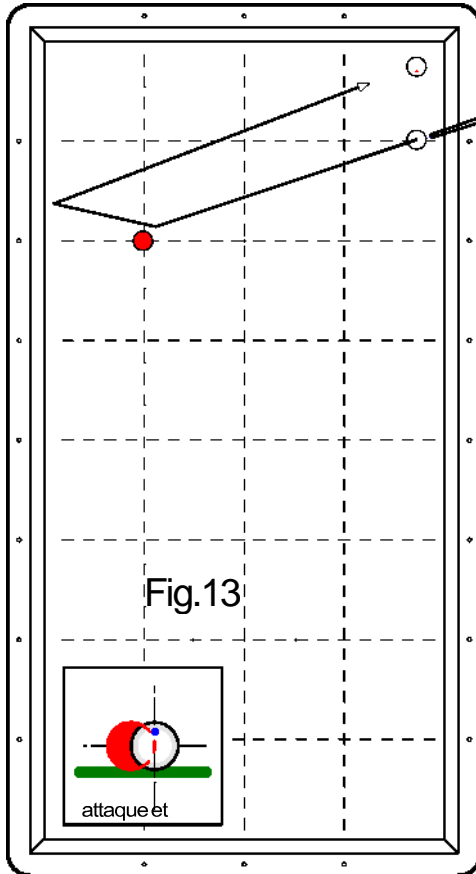

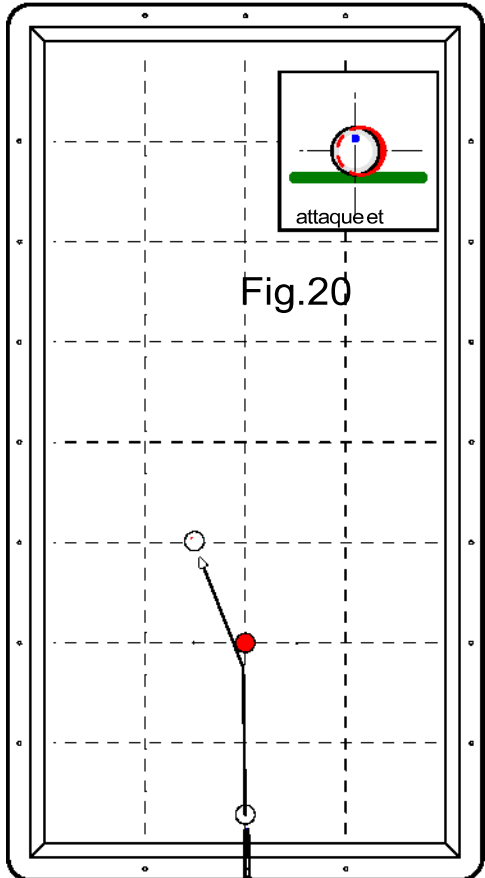
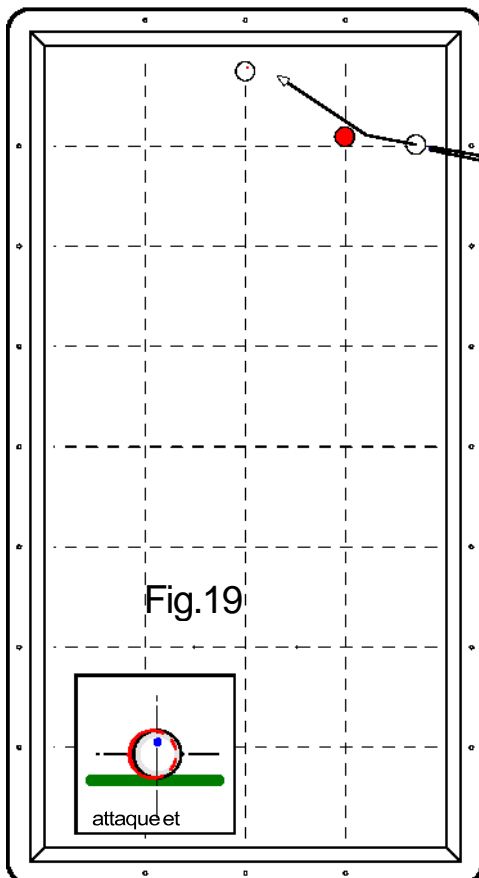
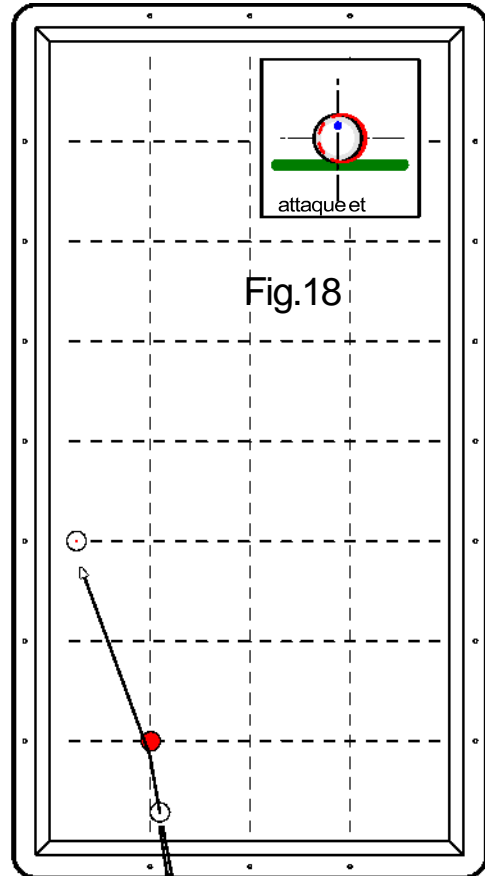
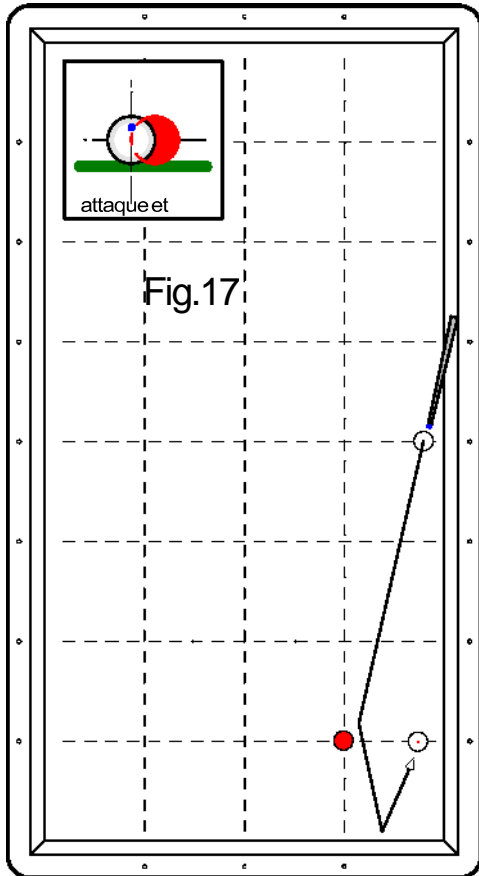

PROGRAMME DES FIGURES

DFA 1 - "Billard de Bronze"

Edition 2003

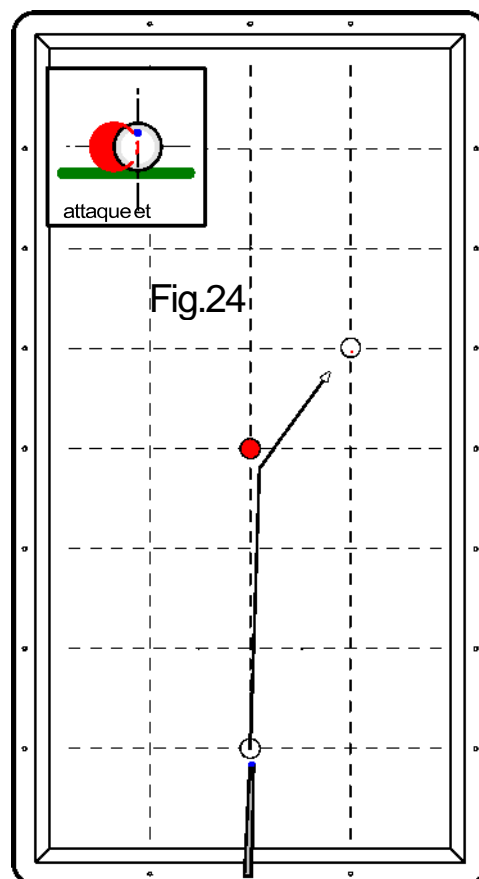
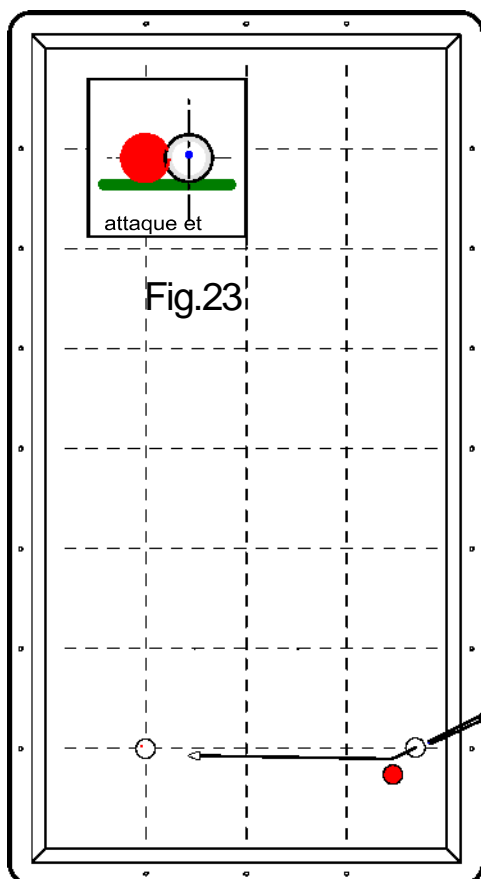
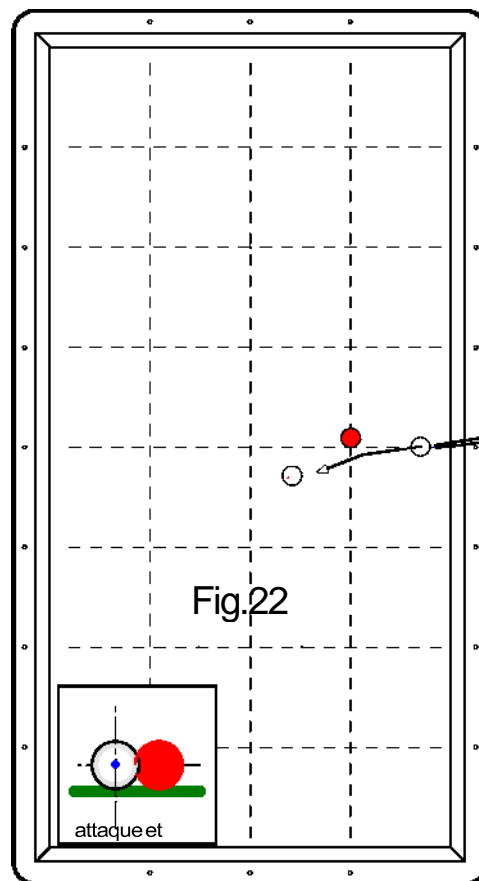
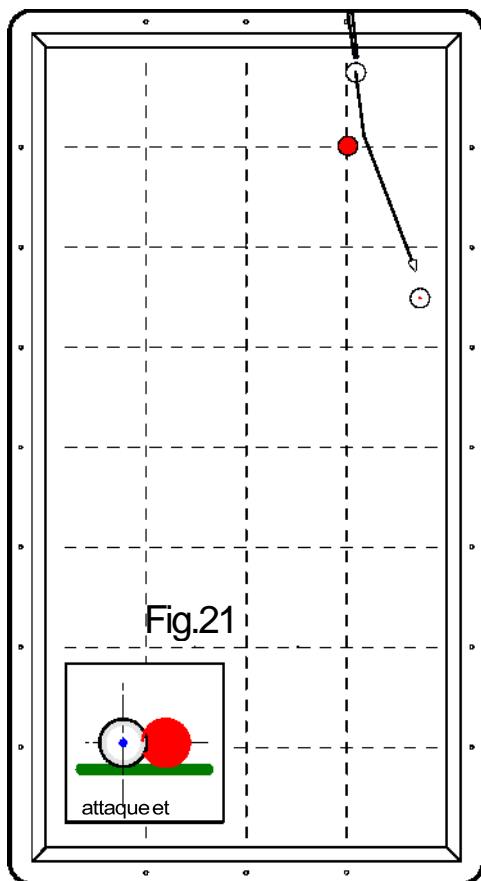

FEUILLE DE RESULTATS

DFA 1 Billard de Bronze

CLUB ORGANISATEUR :

Ligue :

Date :

NOM	Prénom	CLUB	Score sur 120	Classement

Signature du directeur de jeu

***Un exemplaire à renvoyer au responsable Formation/Jeunesse de la ligue Un
exemplaire à renvoyer à la Fédération Française de Billard***